



Συστήματα Επισκέψιμων Οροφών

Για κάθε απαίτηση οροφής
έχουμε τη λύση

Εξασφαλίστε,
πυραντοχή, τέλεια ακουστική, αντιμικροβιακή προστασία, υψηλή αισθητική



Τύπος



Ανάκλαση φωτός



Κατηγορία ακουστικότητας



Ποσοστό διάτρησης



Βάρος



Διαστάσεις



Αντοχή σε υγρασία



Αντιμικροβιακή προστασία



Χρωματολόγιο

Περιεχόμενα



3. Πλάκες Οροφής Γυψοσανίδας Knauf Tiles



7. Πλάκες Οροφής Danoline της Danogips



15. Πλάκες Οροφής Ορυκτών Ινών της AMF



29. Τεχνικές Οδηγίες Στήριξης Σκελετού Οροφής

KNAUF

KNAUF



Επιλέξτε χρώμα
Εξασφαλίστε
αντιμικροβιακή προστασία

Κнауφ Tiles: πλενόμενες οροφές σε ποικιλία χρωμάτων



Τα Κнауφ Tiles είναι πλάκες οροφής από γυψοσανίδα, με βιομηχανική επένδυση βινυλικής ταπετσαρίας υψηλών προδιαγραφών.

Είναι προϊόντα ιδανικά για χρήση σε οροφές χώρων όπου η αντοχή στην υγρασία ή η δυνατότητα συχνού καθαρισμού είναι σημαντική.

Η μεγάλη ποικιλία στην παλέτα διαθέσιμων χρωματισμών βινυλικής ταπετσαρίας καθιστούν τα Κнауφ Tiles

την μοναδική εναλλακτική πρόταση πλακών οροφής με χρώμα.

Η παραγωγή τους στο εργοστάσιο Κнауφ στην Αμφιλοχία γίνεται πάντοτε με τη διασφάλιση ποιότητας κατά ISO 9001.

Τα Κнауφ Tiles παράγονται σε ποικιλία διαστάσεων (600 x 600 mm, 600 x 1200 mm, ειδικές διαστάσεις) αλλά και ειδών (με γυψοσανίδα πάχους 9.5 mm, 12.5 mm, 15mm, σάνταρτ, ανθυγρά ή πυράντοχη).

Εάν απαιτηθεί, η πίσω όψη μπορεί να έχει φύλλο αλουμινίου σαν φράγμα υδρατμών.

Η επιφάνεια των Κнауφ Tiles μπορεί να καθαριστεί με ηλεκτρική σκούπα ή με νωπό πανί.

Αν χρειαστεί μπορεί να καθαριστεί και με συνήθη καθαριστικά και σε διαλύματα οξέων και βάσεων.

Ιδιαίτερα σημαντική είναι η ιδιότητα της ταπετσαρίας να είναι ανθεκτική στην ανάπτυξη μυκήτων.



Tiles GKB 9,5 Tiles GKB 12,5
Tiles GKI 12,5 Tiles Hygena



>7
International woolscale



B1



≈ 9 Kg/m² ή 11 Kg/m²



600x600, 600x1200
πάχος 9,5mm ή 12,5mm



Αντιμικροβιακή προστασία
Hygena HACCP Bioprüf



Επιλογή χρωμάτων

Knauf Tiles Hygena με αντιμικροβιακή προστασία

Bio-Pruf™
TR 24 19



Σύμφωνα με την Ελληνική (ΚΥΑ487 ΦΕΚ1219Β/00) και Κοινοτική Νομοθεσία (93/43/ΕΟΚ) οι επιχειρήσεις οι οποίες δραστηριοποιούνται στην εισαγωγή, παρασκευή, διακίνηση, επεξεργασία, συσκευασία, αποθήκευση και εμπορία τροφίμων υποχρεώνονται να αναπτύξουν και να εφαρμόσουν Σύστημα HACCP (Ανάλυση Κινδύνων και Κρίσιμων Σημείων Ελέγχου). Με την παραπάνω νομοθεσία θεσπίζονται οι γενικοί κανόνες υγιεινής των τροφίμων και οι διαδικασίες για την εξακρίβωση των κανόνων αυτών.

Για τις οροφές των χώρων των επιχειρήσεων που εντάσσονται στην υποχρέωση εφαρμογής του Συστήματος HACCP προβλέπονται τα εξής:

Οι οροφές, ψευδοροφές και ότι είναι στερεωμένο σε αυτές πρέπει να είναι σχεδιασμένες, κατασκευασμένες και επιστρωμένες έτσι ώστε να μη συσσωρεύονται ρύποι και να περιορίζεται η συμπύκνωση υδρατμών, η ανάπτυξη ανεπιθύμητης μούχλας και η αποκόλληση σωματιδίων.

Γίνεται κατανοητό ότι πλέον οι επιχειρήσεις που διαχειρίζονται τρόφιμα έχουν την ηθική αλλά και νομική υποχρέωση να διασφαλίζουν την υγιεινή αλλά και την ποιότητα των προϊόντων τους. Τα Knauf Tiles Hygena συμβάλλουν τα μέγιστα στην επίτευξη του σκοπού αυτού σε έναν τομέα την κατασκευής ιδιαίτερα απαιτητικό, από άποψη προδιαγραφών, όπως είναι οι οροφές.

Τα Knauf Hygena είναι η μοναδική πρόταση πλακών οροφής με ταυτόχρονη επιλογή από ποικιλία χρωμάτων και διαστάσεων για εφαρμογή σε χώρους επιχειρήσεων τροφίμων όπως:

- Βιομηχανία Τροφίμων
- Εστιατόρια
(Κατανάλωση τροφίμων)
- Supermarkets
(Εμπορία & διάθεση τροφίμων)
- Αποθήκευσης τροφίμων
- Ξενοδοχεία



Τα Knauf Tiles Hygena ικανοποιούν όλες τις παραπάνω απαιτήσεις και καλύπτουν την υποχρέωση της επιχείρησης όσον αφορά την κατασκευή μιας ψευδοροφής κατάλληλης από άποψη υγιεινής. Συγκεκριμένα είναι πλάκες οροφής από γυψοσανίδα με βιομηχανική επένδυση βινυλικής ταπετσαρίας, η οποία έχει υποστεί αντιμικροβιακή επεξεργασία με τη μέθοδο Bio-Pruf παρέχοντας με αυτόν τον τρόπο μια ασπίδα προστασίας στην οροφή από άποψη υγιεινής.

danoline

KNAUF DANOGIPS



Επιλέξτε μοναδικό σχεδιασμό
Εξασφαλίστε
υψηλή ακουστική

Danoline: Υψηλή ακουστική και αισθητική



Τύπος	Διαστάσεις	Άκρα
Regula R	600x600 mm	 Plaza 600 Belgravia 600 Contur 600
Globe G1	600x600 mm	
Quadril Q1	600x600 mm	
Micro M1	600x600 mm	



Πλούσια γκάμα οροφών Danoline

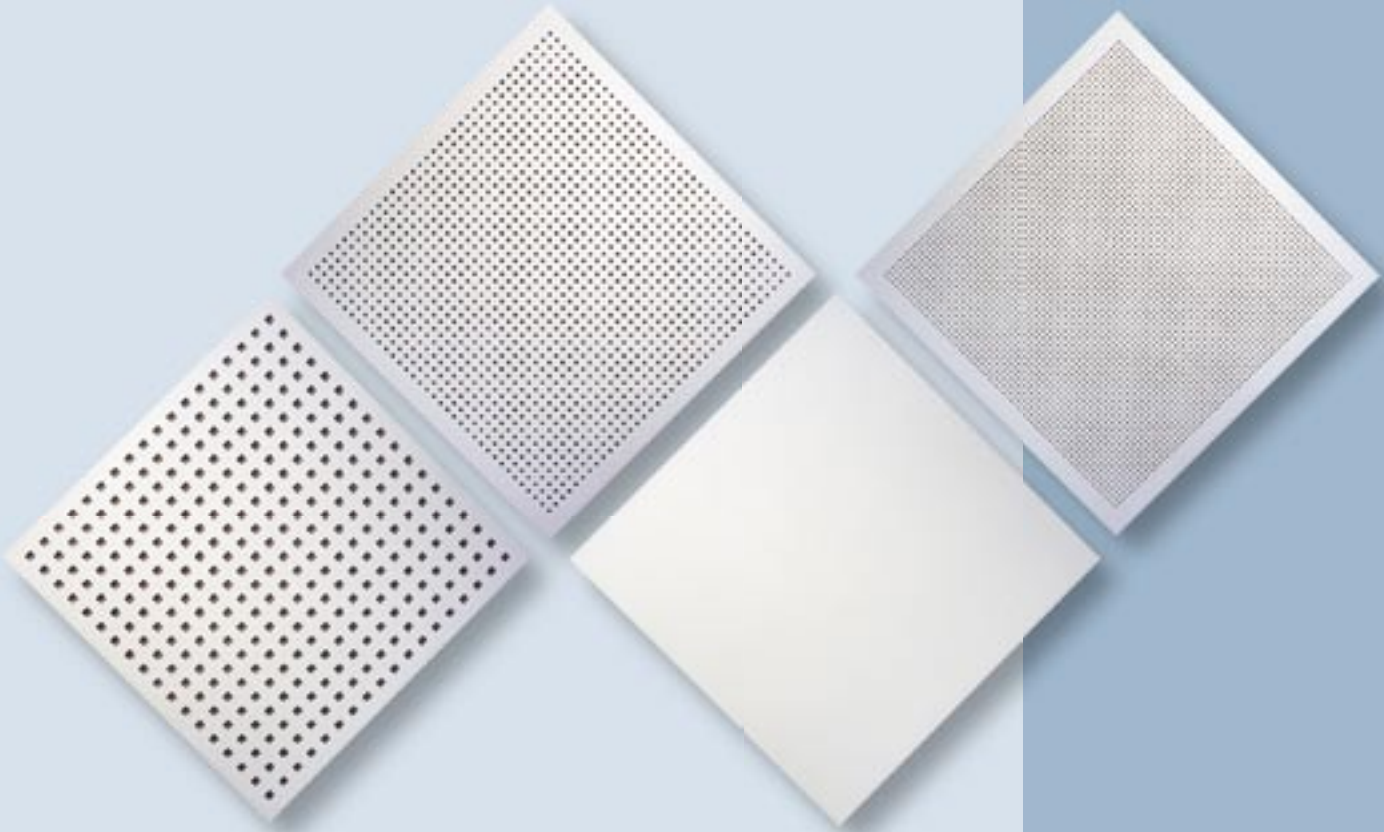

Οι πλάκες οροφής Danoline της Danogips από διάτρητη γυψοσανίδα είναι η προφανής επιλογή για την παράλληλη επίτευξη κορυφαίας ακουστικής συμπεριφοράς και άριστης αισθητικής επιφάνειας. Προσφέρονται σε τρεις τύπους διάτρησης: Globe G1 με κυκλικές οπές 6mm ανά 15mm, Quadril K1 με τετράγωνες οπές 12mm ανά 30mm και μικροδιάτρηση M1 με τετράγωνες οπές 3mm ανά 8.3mm. Οι τύποι διάτρησης και το ειδικό ακουστικό φίλτρο στο πίσω μέρος, επιτρέπουν την επίτευξη διαφόρων ακουστικών επιπέδων.

Η καλή όψη των πλακών είναι εργοστασιακά προβαμμένη με λευκό, υδατοδιαλυτό χρώμα. Το ακουστικό φίλτρο στο πίσω μέρος αποτελείται από σελουλόζη και βισκόζη. Η βαμμένη πλευρά μπορεί να καθαριστεί με νωπό πανί και ελαφρά καθαριστικά. Οι πλάκες μπορούν να βαφτούν με μικρό μάλλινο ρολό, προσέχοντας να μην περάσει χρώμα στο πίσω μέρος. Είναι σημαντικό πως η επεξεργασία αυτή δεν μειώνει την ακουστική συμπεριφορά.

Οι πλάκες Danoline διατίθενται με ή χωρίς διάτρηση, σε τρεις τύπους: Plaza (με τετράγωνα άκρα και εμφανή σκελετό), Belgavia (με πατούρα για T-15 ή T-24) και Regent (για κρυφό επισκέψιμο σκελετό).



Regula R

Οι γυψόπλακες Dapoline Regula R διαθέτουν μοναδική, λεία επιφάνεια και ειδική επίστρωση για αντοχή σε υγρασία έως 70%. Οι πλάκες είναι βαμμένες σε χρώμα λευκό. Ο μελετητής μπορεί να επιλέξει μεταξύ τριών διαφορετικών συστημάτων: σύστημα με τετράγωνα άκρα, με πατούρα, ή κρυφό επισκέψιμο.



Plaza 600, Belgravia 600,
Contur 600.



82,6%



Class 1



Plaza $\approx 7,7 \text{ Kg/m}^2$
Belgravia $\approx 9,4 \text{ Kg/m}^2$



600x600 mm,
600x1200 mm



RH 70%

Globe G1

Η πλάκα οροφής Danoline Globe G1 συμβάλλει σημαντικά στη βελτίωση της ακουστικής του χώρου. Με ποσοστό διάτρησης 10,2% επιτυγχάνει μέγιστο δείκτη ηχοαπορρόφησης 0,75 στα 500 Hz. Η πλάκα έχει σύγχρονο design με στρογγυλή διάτρηση 6/15 και είναι βαμμένη σε χρώμα λευκό. Στην πίσω πλευρά διαθέτει στάνταρτ επίστρωση με ακουστικό φίλτρο.

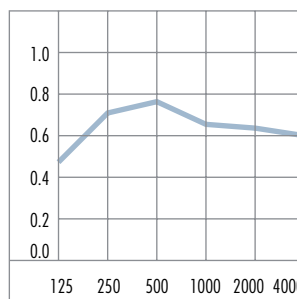

α	0.45	0.70	0.75	0.65	0.65	0.60
Hz	125	250	500	1000	2000	4000



Plaza 600, Belgravia 600,
Contur 600.



72,8%



Class 1



10,2%



Plaza \approx 6,8 Kg/m²
Belgravia \approx 8,4 Kg/m²



600x600 mm
600x1200 mm



RH 70%

Quadril Q1

Η πλάκα οροφής Danoline Quadril Q1 είναι μια μοναδική αρχιτεκτονική επιλογή για τη βελτίωση της αισθητικής του χώρου. Επιτυγχάνει υψηλή ηχοαπορρόφηση με ποσοστό διάτρησης 13% και τύπο διάτρησης τετράγωνο 12/30. Οι πλάκες είναι βαμμένες σε χρώμα λευκό και έχουν επίστρωση ακουστικού φίλτρου στο πίσω μέρος.

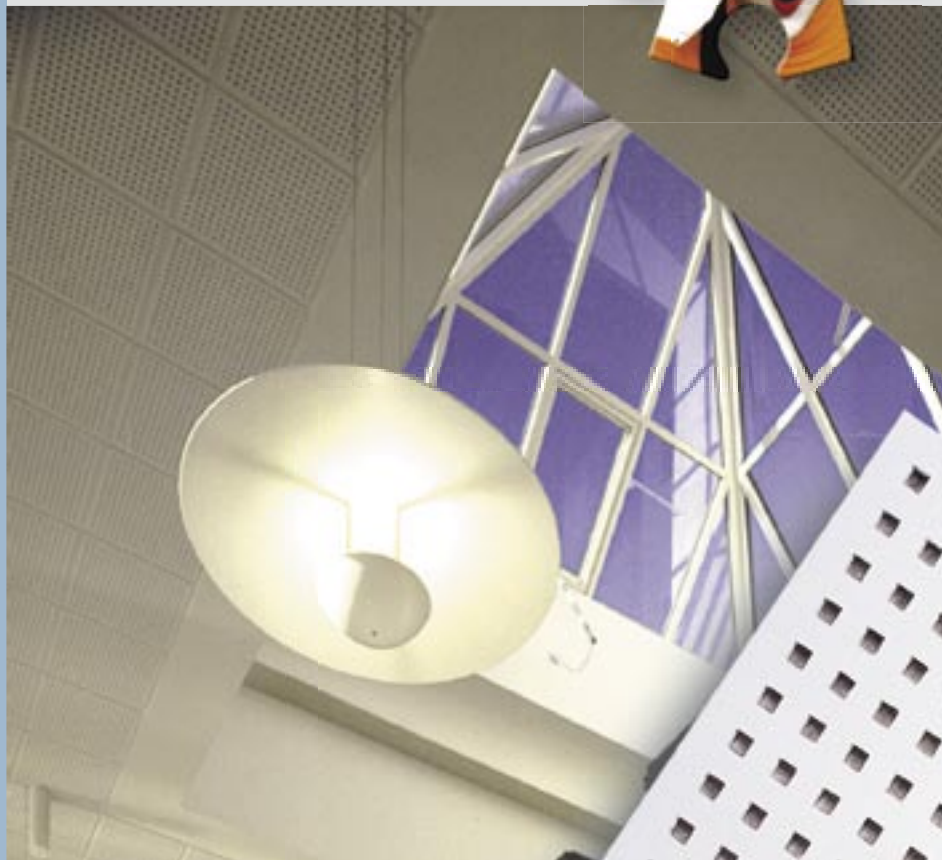

Plaza 600, Belgravia 600,
Contur 600.



75,1%



Class 1



13%



Plaza $\approx 6,8 \text{ Kg/m}^2$
Belgravia $\approx 8,4 \text{ Kg/m}^2$



600x600 mm
600x1200mm



RH 70%

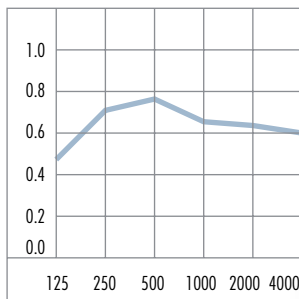

α	0.45	0.70	0.75	0.65	0.65	0.60
Hz	125	250	500	1000	2000	4000

Micro M1

Η πλάκα οροφής Danoline Micro M1 επιτυγχάνει την υψηλότερη ακουστική με κορυφαίο δείκτη ηχοαπορρόφησης 0,80 στις υψηλές συχνότητες και συγκεκριμένα στα 4000 Hz. Είναι ιδανική για τοποθέτηση σε συνεδριακούς χώρους, σχολεία, χώρους συγκέντρωσης. Ο μελετητής μπορεί να επιλέξει μεταξύ τριών διαφορετικών συστημάτων: με τετράγωνα άκρα, με πατούρα και κρυφό επισκέψιμο.

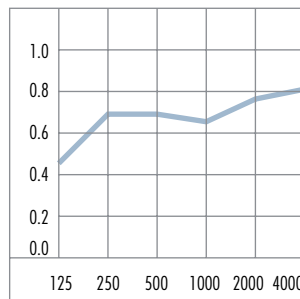

α	0.45	0.70	0.70	0.65	0.75	0.80
Hz	125	250	500	1000	2000	4000



Plaza 600, Belgravia 600,
Contur 600.



72,1%



Class 1



10,2%



Plaza \approx 6,8 Kg/m²
Belgravia \approx 8,4Kg/m²



600x600 mm
600x1200 mm



RH 70%



KNAUFAMF



Επιλέξτε υψηλή αισθητική
Εξασφαλίστε
αντοχή στη φωτιά

AMF: Πλάκες από φυσικά υλικά



Ο γερμανικός οίκος AMF, μέλος του ομίλου Κнауφ, είναι από τους πρωτοπόρους παραγωγούς λειτουργικών οροφών στην Ευρώπη. Οι πλάκες ορυκτών ινών AMF παράγονται από φυσικά υλικά, ικανοποιώντας τις υψηλότερες απαιτήσεις και προσφέροντας ένα απόλυτα υγιεινό περιβάλλον εργασίας στον άνθρωπο. Οι πρώτες ύλες παραγωγής τους είναι πετробάμβακας, άμυλο και διογκωμένος περλίτης. Ο πετробάμβακας που χρησιμοποιείται είναι βιοδιασπώμενος, και παράγεται με την τεχνολογία NEW WOOL GENERATION.

Οι πλάκες ορυκτών ινών AMF διατίθενται σε μεγάλη ποικιλία τελικών επιφανειών, καλύπτοντας μεγάλο εύρος αισθητικών απαιτήσεων. Έχουν εξαιρετικές ιδιότητες πυραντοχής, ηχοαπορρόφησης, ηχομόνωσης, θερμικής αγωγιμότητας και αντοχής στην υγρασία. Τα άκρα τους είναι διαμορφωμένα σε τέσσερις πιθανούς τύπους: SK (με τετράγωνα άκρα για εμφανή σκελετό), VT-15/24 (με πατούρα για T-15 ή T-24 σκελετό), GN (για κρυφό σκελετό) και AW (για κρυφό και επισκέψιμο σύστημα).

Πυραντοχή:

Κατηγορία υλικού A2
κατά DIN EN 13501-1, μέρος 1.
Έως F120 κατά DIN 4102, μέρος 2.

Ανθυγρότητα:

Αντοχή στην υγρασία έως 95% RH.

Ακουστική:

Απορρόφηση ήχου
κατά DIN 4102, DIN 52212 και ISO 354.

Θερμομόνωση:

Συντελεστής θερμικής αγωγιμότητας
κατά DIN 52612=0,064 W/mK

Υγιεινή:

Δυνατότητα ειδικής κατεργασίας της επιφάνειας με βακτηριοστατική και αντιμυκητιασική βαφή για νοσοκομεία, εργαστήρια, κουζίνες, φαρμακεία.

Διαμόρφωση άκρων



SK 15/24



VT 15/24



GN



AW

Πλούσια γκάμα οροφών AMF

Saturn

Feinstratos

Laguna

Feingelocht

Mercure

Feinstratos genadelt

Laguna genadelt

Star

Fresko

Planet

Orbit

Schlicht

Filigran

Orbit genadelt

Net 8

Thermaclean-S

Thermacoustic

Ranura Quadrat 64

Net 6

Thermaclean

Ranura Linear 17

Saturn



600x600 mm
1200x600 mm
náxos 15mm



RH 90%



Max 90%



A2 κατά DIN EN 13501-1



SK 15/24
VT 15/24



≈ 4,5 Kg/m²



HYGENA
(600x600mm 1200x600mm)

$\alpha_w=0,60$

NCR=0,65

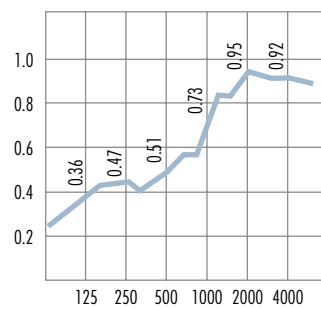

$\alpha_w=0,60$

NCR=0,55

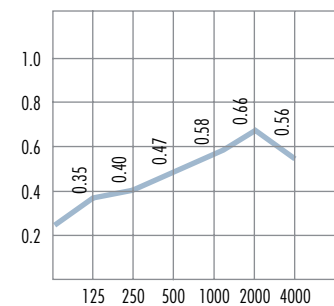

Mercure



600x600 mm, 1200x600mm, 1200x300mm, 1500x300mm
1800x300mm, 2000x300mm, 2500x300mm
náxos 15mm-19mm



RH 90%



Max 90%



A2 κατά DIN EN 13501-1



SK 15/24
VT 15/24
AW/GN, GN



≈ 4,5 Kg/m²

Feinstratos Feinstratos genadelt



600x600 mm, 1200x600mm, 1200x300mm,
1500x300mm, 1800x300mm, 2000x300mm,
2500x300mm πάχος 15mm-19mm



RH 90%



Max 90%



A2 κατά DIN EN 13501-1



SK 15/24
VT 15/24
AW/GN, GN



≈ 4,5 Kg/m²



HYGENA
(600x600mm 1200x600mm)

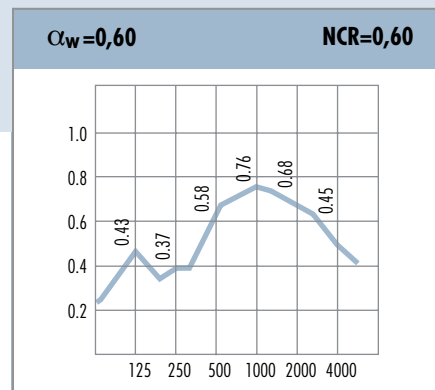
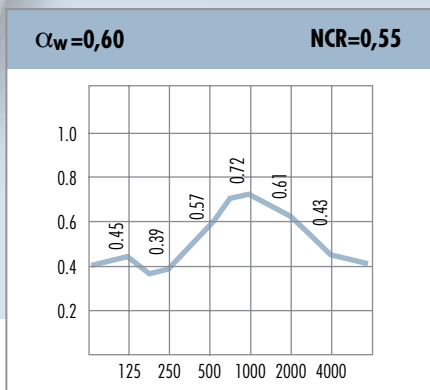

Laguna Laguna genadelt



600x600 mm
1200x600mm
πάχος 15mm



RH 90%



Max 90%



A2 κατά DIN EN 13501-1



SK 15/24
VT 15/24



≈ 4,5 Kg/m²

Feingelocht



600x600 mm
1200x600 mm
náxos 15mm



RH 95%



Max 90%



A2 κατά DIN EN 13501-1



SK 15/24
VT 15/24



≈ 4,5 Kg/m²



HYGENA
(600x600mm)

$\alpha_w=0,55$

NCR=0,60

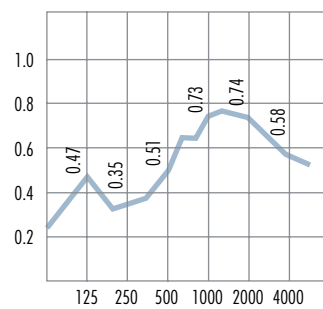

$\alpha_w=0,65$

NCR=0,55

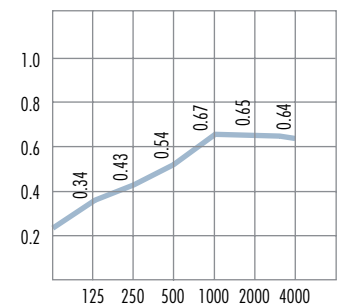

Star



600x600 mm, 1200x600mm, 1200x300mm, 1500x300mm
1800x300 mm, 2000x300mm, 2500x300mm
náxos 15mm-19mm



RH 95%



Max 90%



A2 κατά DIN EN 13501-1



SK 15/24
VT 15/24
AW/GN, GN



≈ 4,5 Kg/m²

Schlicht



600x600 mm
1200x600 mm
πάχος 15mm-19mm



RH 95%



Μαx 90%



A2 κατά DIN EN 13501-1



SK 15/24
VT 15/24
AW/GN



≈ 4,5 Kg/m²

$\alpha_w=0,10L$

$NCR=0,10$

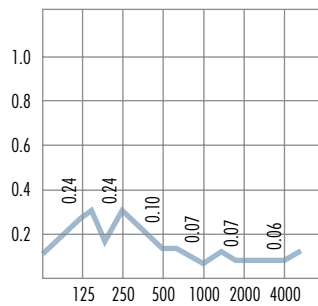

$\alpha_w=0,60$

$NCR=0,65$

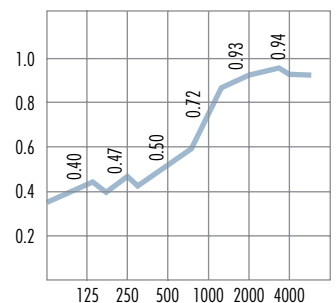

Fresko



600x600 mm
1200x600 mm
πάχος 15mm



RH 90%



Μαx 90%



A2 κατά DIN EN 13501-1



SK 15/24
VT 15/24



≈ 4,5 Kg/m²

Filigran, Planet, Orbit genadelt, Orbit



600x600 mm
náxos 13mm



RH 70%



Max 90%



A2 κατά DIN EN 13501-1



SK 15/24



≈ 3,4 Kg/m²

Orbit genadelt

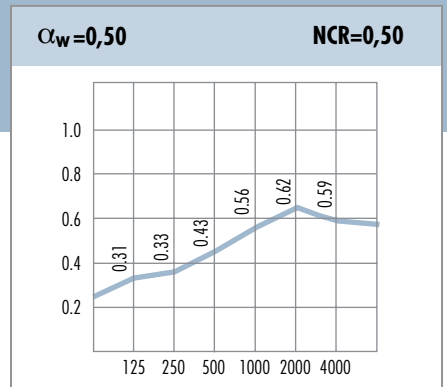

		Frequency f in Hz						
Value per	α_w	NCR	125	250	500	1000	2000	4000
FILIGRAN	0,65	0,65	0,56	0,52	0,58	0,71	0,76	0,53
PLANET	0,65H	0,70	0,49	0,64	0,52	0,77	0,88	0,79
ORBIT	0,10L	0,15	0,40	0,24	0,12	0,08	0,08	0,06

Ranura Linear 17, Ranura Quadrat 64

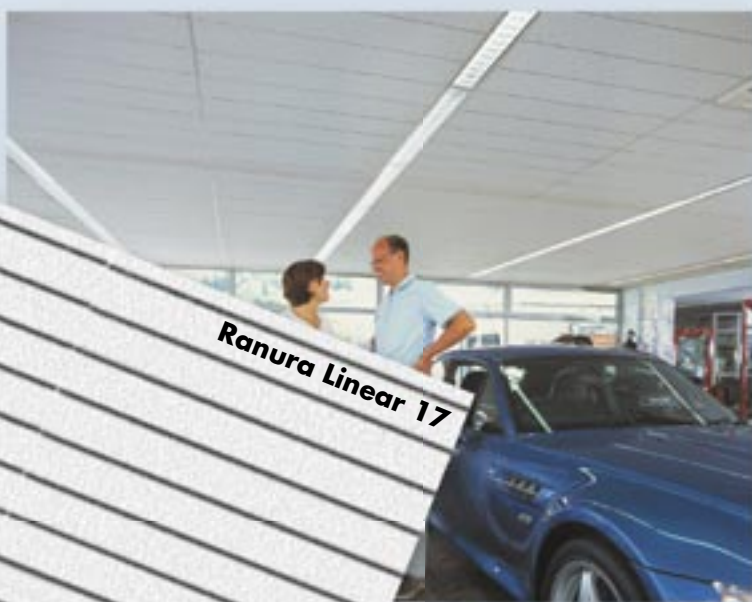

600x600 mm
πάχος 15mm, 19mm



RH 90%



Max 90%



A2 κατά DIN EN 13501-1



VT 15



≈ 4,5 - 5,30 Kg/m²

Ranura Linear 17

$\alpha_w=0,10L$

NCR=0,15

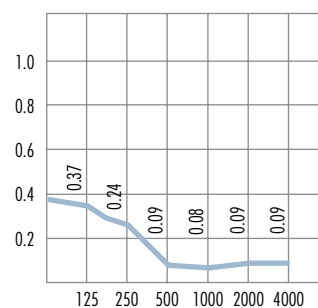

Net



600x600 mm
πάχος 40mm



RH 90%



A2 κατά DIN EN 13501-1



VT 15



≈ 6,70 - 7,30 Kg/m²

Thermaclean, Thermaclean-S



600x600 mm
πάχος 15mm, 19mm



RH 95%



RH 90%



A2 κατά DIN EN 13501-1



SK 15/24



≈ 4,50 - 5,50 Kg/m²



Thermacoustic



600x600 mm
náxos 19mm



RH 95%



Max 90%



SK 15/24



$\approx 6,0 \text{ Kg/m}^2$

$\alpha_w = 0,60 \text{ MH}$

$\text{NCR} = 0,70$

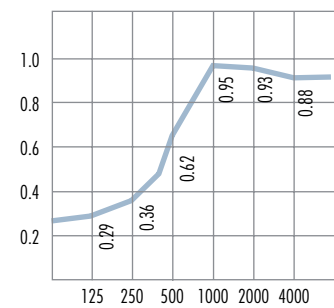

Ακαυστότητα πλακών A2 κατά EN Πυραντοχή έως EI 120 κατά EN

Με τα συστήματα οροφών ορυκτών AMF ο μελετητής μπορεί να επιτύχει πυροπροστασία σε συνδυασμό με την υπερκείμενη οροφή έως και EI 120 κατά EN. Οι πλάκες οροφής AMF κατατάσσονται κατά τον ευρωπαϊκό κανονισμό πυροπροστασίας EN 13501-1 στην κατηγορία ακαυστότητας A2-S1,d0 αντίστοιχη με την κατηγορία A2 κατά DIN 4102.

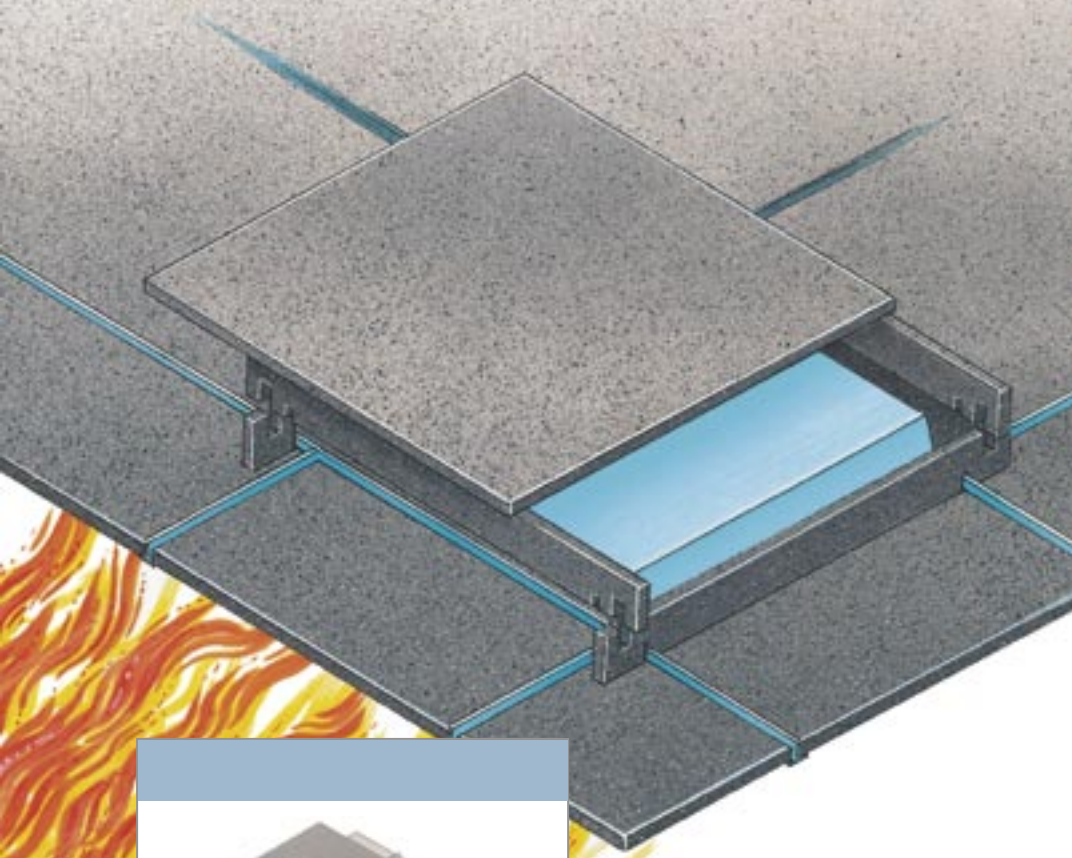

Η Knauf AMF προσφέρει μια πλήρη γκάμα συστημάτων πυροπροστασίας οροφής ορυκτών ινών, όπως για παράδειγμα τα πυράντοχα κουτιά φωτιστικών σε διάφορες διαστάσεις ανάλογα με τον τύπο και το είδος.



KNAUF



Τεχνικές Οδηγίες

στήριξης σκελετού οροφής

Σκελετός οροφής Knauf lighT, ποιότητα και οικονομία

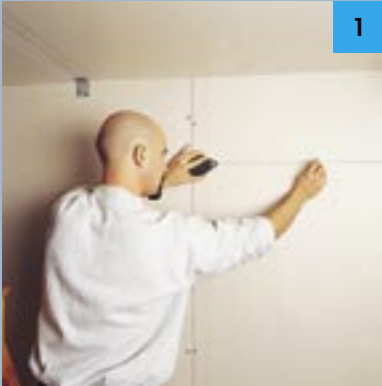

1

1. Με τη καθοδήγηση Laser ή αλφαδολάστιχου ο τεχνίτης χαράζει με νήμα ώχρας περιμετρικά την τοικοποιία για την τοποθέτηση του περιμετρικού οδηγού.

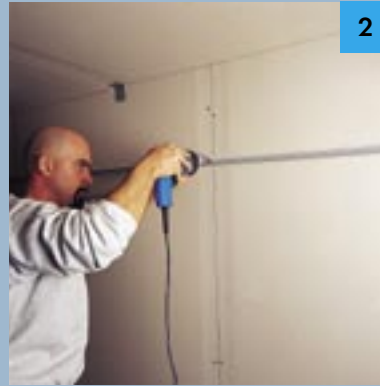

2

2. Ο περιμετρικός οδηγός διάστασης στερεώνεται με βίδες TN 25 στον τοίχο.



3

3. Για την ανάρτηση του σκελετού χρησιμοποιούνται νίτζες ανάρτησης με κρίκο οι οποίες στερεώνονται με μεταλλικά εκτονούμενα βίσματα στη δομική πλάκα.

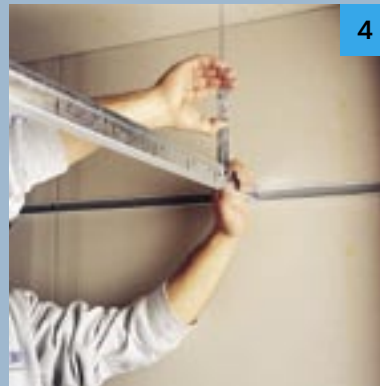

4

4. Οι κύριοι οδηγοί αναρτώνται από τις νίτζες με τη χρήση του συνδετήρα Twist και αλφαδιάζονται.

Πίνακας προμέτρησης υλικών σκελετού Knauf lighT ανά m² οροφής

④		91011370	Knauf lighT-System 24/38 κύριος οδηγός 3700mm	0,83m
⑤		91011120	Knauf lighT-System 24/30 δευτερεύων οδηγός 1200mm	1,67m
⑥		91011060	Knauf lighT-System 24/30 δευτερεύων οδηγός 600mm	0,83m
⑦		91012300	Knauf lighT-System 19/24 περιμετρική γωνία 3000mm	0,33m
①		91452000	Ανάρτηση TWIST	0,70τεμ.
②		91481030	Νίτζα ανάρτησης - κρίκος	0,70τεμ.



5.1

5.1 Στο σύστημα εμφανούς σκελετού, οι δευτερεύοντες οδηγοί κλιπάρονται ανάμεσα στους κύριους οδηγούς.

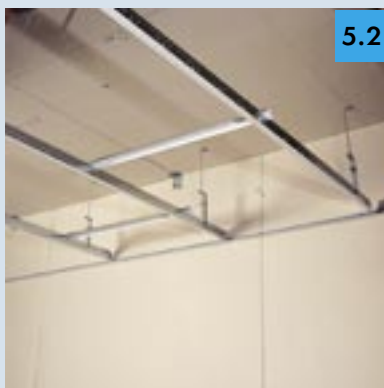

5.2

5.2 Στο σύστημα κρυφού σκελετού, οι κύριοι οδηγοί συνδέονται μεταξύ τους με αποστάτες Knauf 600mm.

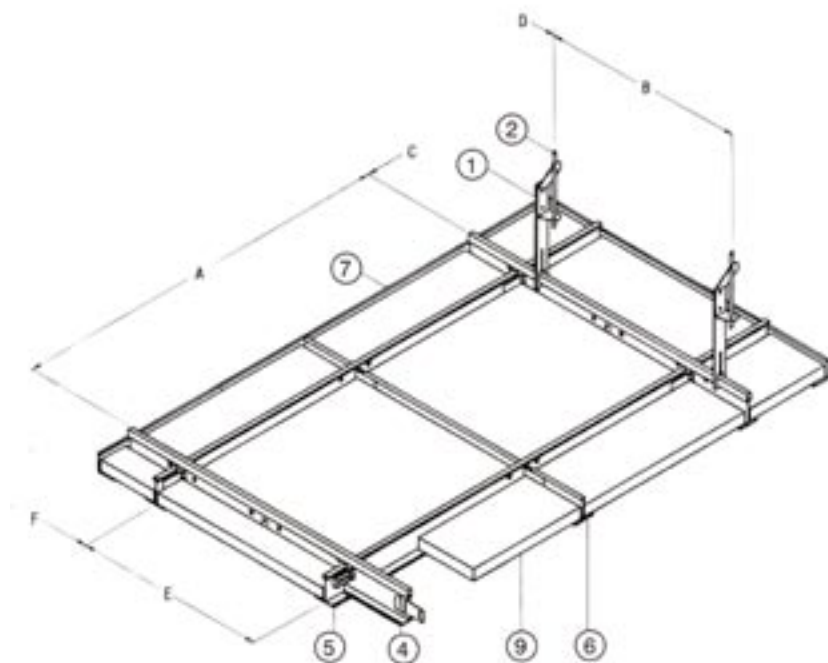



Τεχνική & Εμπορική Υποστήριξη Κнауφ

Έδρα και Κεντρικά γραφεία:
Ευριπίδου 10, 17674 Καλλιθέα, Αθήνα

☎ Τηλ.: 210 9310567,9 Fax: 210 9310568

▶ www.knauf.gr

@ knauf@knauf.gr

EP 01/griech./GR/04.06/TANGRAM/GR

Όλα τα συστήματα επισκέψιμων οροφών είναι πιστοποιημένα σύμφωνα με τα αυστηρότερα πρότυπα EN. Επικοινωνήστε μαζί μας για τα πιστοποιητικά που χρειάζεστε στο έργο σας, σχετικά με:

- Ηχομόνωση
- Ηχοαπορρόφηση
- Ακαυστότητα
- Πυραντοχή
- Αντιμικροβιακή συμπεριφορά
- Οικολογική πιστοποίηση

ΑΤΤΙΚΗ, ΝΗΣΙΑ ΑΝΑΤΟΛΙΚΟΥ ΑΙΓΑΙΟΥ:
Έδρα και Κεντρικά γραφεία:
Ευριπίδου 10, 17674 Καλλιθέα, Αθήνα
Τηλ.: 210 9310567,9
Fax: 210 9310568

ΗΠΕΙΡΟΣ, ΑΙΤΩΛΟΑΚΑΡΝΑΝΙΑ, ΙΟΝΙΑ ΝΗΣΙΑ:
Εργαστήριο και Κέντρο Εκπαίδευσης
Στάνος Ακαρνανίας, 305 00 Αμφιλοχία,
Τηλ.: 26420 29100 Fax: 26420 29112

ΚΕΝΤΡΙΚΗ ΜΑΚΕΔΟΝΙΑ:
Γραφείο Β. Ελλάδος:
Γιαννιτσών 31, 546 27 Θεσσαλονίκη,
Τηλ.: & Fax: 2310 548995

ΑΝΑΤΟΛΙΚΗ ΜΑΚΕΔΟΝΙΑ, ΘΡΑΚΗ:
Αγίασμα Καβάλας, 640 11 Χρυσούπολη,
Τηλ. & Fax: 25910 56122

ΔΥΤΙΚΗ ΜΑΚΕΔΟΝΙΑ:
Ζήση Γιαχνίκα 17, 501 00 Κοζάνη,
Τηλ. & Fax: 24610 36569

ΘΕΣΣΑΛΙΑ, ΑΝΑΤΟΛΙΚΗ ΣΤΕΡΕΑ ΕΛΛΑΔΑ:
Ν. Φιλίου 5, 413 35 Λάρισα
Τηλ. & Fax: 2410 626636

ΠΕΛΟΠΟΝΝΗΣΟΣ
Αλιάκμονος 18, 264 42 Πάτρα,
Τηλ. & Fax: 2610 437417

ΚΡΗΤΗ, ΔΩΔΕΚΑΝΗΣΑ
Ραύκου 8, 713 04 Ηράκλειο,
Τηλ. & Fax: 2810 313818

ΚΥΠΡΟΣ
Κнауφ Cyprus Limited: Εμπορικό Κέντρο Λοφίτης
28ης Οκτωβρίου, 3035 Λεμεσός
Τηλ.: 00357 25343371 Fax: 00357 25343346